

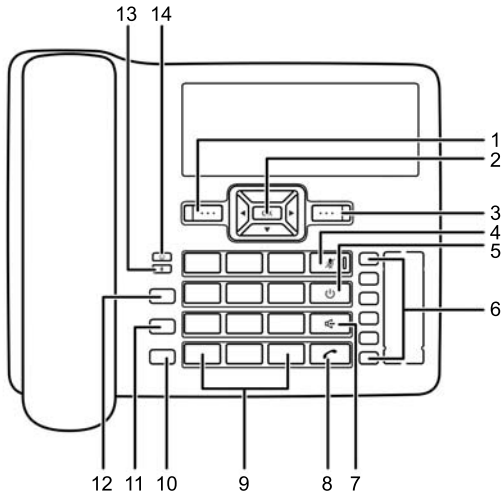







1 Opi tuntemaan F617

Etunäkymä



 Tämän oppaan kuvat ovat vain ohjeellisia.

- | | | |
|---|------------------------------------------------------------------------------------------------------------|------------------------------------------------------------------------------------------------------------------------------------------------------------------------------------------------------------------------------------------------------------------------------------|
| 1 | Vasen toimintonäppäin
 | <ul style="list-style-type: none">● Avaa päävalikko valmiustilassa.● Valitse näytön vasemmassa alakulmassa näkyvä vaihtoehto. |
| 2 | Navigointinäppäimet
 | <ul style="list-style-type: none">● Siirry päävalikkoon painamalla näppäintä OK valmiustilassa.● Avaa pikavalikko painamalla vastaavaa navigointinäppäintä valmiustilassa.● Säädä äänenvoimakkuutta painamalla navigointinäppäimiä puhelun aikana. |

3	Oikea toimintonäppäin 	Valitse näytön oikeassa alakulmassa näkyvä vaihtoehto.
4	Mykistysnäppäin 	Paina tätä näppäintä, kun haluat mykistää käynnissä olevan puhelun tai poistaa sen mykistyksen.
5	Lopetusnäppäin 	<ul style="list-style-type: none"> ● Lopeta tai hylkää puhelu. ● Kytke ja katkaise puhelimen virta painamalla tätä näppäintä ja pitämällä sitä painettuna. ● Palaa valmiustilaan.
6	Pikavalintänäppäimet	<ul style="list-style-type: none"> ● Puhelinnumeron pikavalinta. ● Määritä puhelinnumerolle pikavalintänäppäin valitsemalla Asetukset > Puhelinasetukset > Pikavalinta.
7	Handsfree-näppäin 	<ul style="list-style-type: none"> ● Soita puhelu tai vastaa puheluun nostamatta kuuloketta valmiustilassa. ● Handsfree-tilassa peruuta numeron valitseminen, kun numeroa valitaan, tai lopeta nykyinen puhelu.
8	Puhelunäppäin 	<ul style="list-style-type: none"> ● Soita puhelu tai vastaa puheluun. ● Tarkastele soitettuja puheluita valmiustilassa.
9	Numero- ja symbolinäppäimet	<ul style="list-style-type: none"> ● Syötä numeroita, kirjaimia ja symboleita. ● Soita pikavalintaan tallentamaasi numeroon painamalla näppäintä 2-9 ja pitämällä se painettuna valmiustilassa. ● Paina #-näppäintä, kun haluat vaihtaa tekstinsyöttömenetelmästä toiseen muokkaustilassa. ● Paina *-näppäintä, kun haluat tarkastella symboliluetteloa muokkaustilassa.
10	CONF-näppäin	Määritä puhelun aikana puhelu toiseen numeroon ja aloita sitten neuvottelupuhelu kaikkien osallistujien kanssa painamalla CONF-näppäintä. Neuvottelupuhelussa voi olla enintään kuusi osallistujaa.

11	TRANS-näppäin	Jos saat puhelun toisen puhelun aikana, voit siirtää saapuvan puhelun toiseen numeroon painamalla TRANS-näppäintä.
12	HOLD-näppäin	Laita puhelu pitoon tai poista se pidosta.
13	Bluetooth-merkkivalo	<ul style="list-style-type: none"> ● Pois: Bluetooth-laitteita ei ole yhdistetty. ● Viilkkuu nopeasti sinisenä (pois 0,5 s ja päällä 0,5 s): Bluetooth-laitetta yhdistetään. ● Viilkkuu hitaasti sinisenä (pois 14,5 s ja päällä 0,5 s): Bluetooth-laite on yhdistetty. ● Palaa sinisenä: Puhelu Bluetooth-kuulokesetin kautta on käynnissä.
14	Tilan merkkivalo	<ul style="list-style-type: none"> ● Pois: normaali tila. ● Palaa vihreänä: Vastaamattomia puheluita, lukemattomia viestejä, uusia vastaajaviestejä tai ohjelmistopäivityksiä.

Taka- ja sivunäkymä

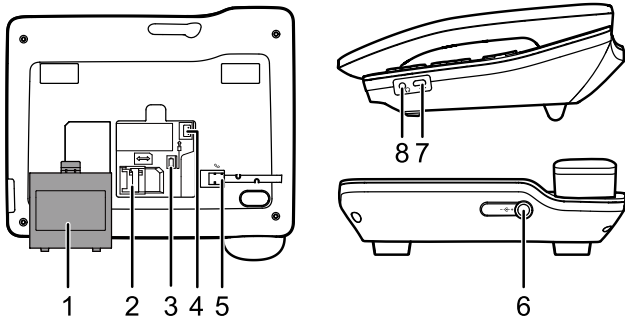

1	Akun kansi	2	SIM-korttipaikka
3	Akkukotelo	4	Akkujohdon liitäntä
5	Pääyksikön kierrejohtoliitäntä	6	Virtaliitäntä
7	USB-portti (vain huoltotarkoituksiin)	8	Kuulokeliitäntä

2 Näytön kuvakkeet

	Täysi vastaanotto		Soittaminen
	Katvealue		Herätyskello
	Handsfree-tila		Lukematon viesti
	Avaamaton puhelinvastaajaviesti		Verkkovirtalähde käytössä
	Täysi akku		Kuulokesettiä
	2G-verkko		3G-verkko
	Äänetön profiili käytössä		FM-radio käytössä
	Bluetooth käytössä		Päivitys on saatavana

3 Asennus

Varmista, että F617-laitteen virta on katkaistu, ja irrota laite verkkolaitteesta.

SIM-kortin asentaminen

Varmista, että SIM-kortin kullatut kontaktit ovat alaspäin ja SIM-kortin viisto reuna on oikein kohdistettu SIM-kortin lokeroon kanssa. Tarkista sitten, että SIM-kortti on kokonaan sisällä.

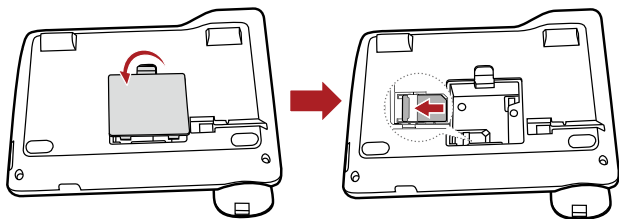

 Älä irrota SIM-korttia toistuvasti, kun käytät F617-laitetta.

Akun asentaminen

Varmista, että akun kullatut kontaktit kytkeytyvät asianmukaisesti akkupaikan kontakteihin.

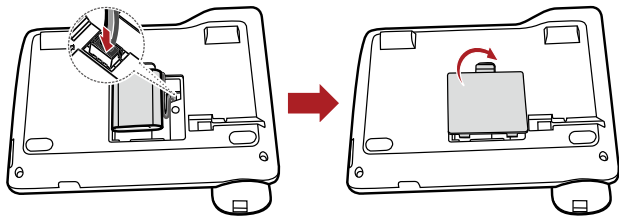

- Kun uusi puhelin toimitetaan, akun varaus on heikko. Tästä syystä puhelinta on ladattava jonkin aikaa. Kytke sitten virta puhelimeen ensimmäistä käyttökertaa varten.
- Jos puhelinta ei käytetä pitkään aikaan, poista akku puhelimesta.

Verkkolaitteen kytkeminen

Kun käytät F617-laitetta, on suositeltavaa kytkeä verkkolaite F617-laitteeseen.

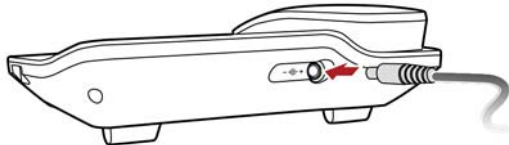

- Jos akkua ei ole käytetty pitkään aikaan tai akku on tyhjentynyt, F617-laitteen näyttö ei ehkä toimi, kun akkua ladataan. Tämä on normaali ilmiö. Kun akkua on ladattu jonkin aikaa, voit kytkeä puhelimeen virran käyttöä varten.
- Akku syöttää virtaa vain rajoitetun ajan. Varmista, että akku on ladattu täyteen, ennen sen ottamista käyttöön.

Luurin kytkeminen (valinnainen)

F617 tukee tavallisia 3,5 mm:n luureja.





4 Virran kytkeminen

Kytke puhelimeen virta pitämällä  painettuna, kunnes näyttö syttyy.



 Katkaise puhelimen virta pitämällä  painettuna.

5 Soittaminen

Puhelun soittaminen

1. Syötä puhelinnumero painamalla numeronäppäimiä, kun puhelin on valmiustilassa.
2. Soita numeroon painamalla .
3. Lopeta puhelu tai peruuta numeroon soittaminen painamalla -näppäintä.

 Voit myös käyttää seuraavia menetelmiä numeron valitsemiseen:

- Paina valmiustilassa  soitettujen puhelujen tarkastelua varten. Etsi haluamasi numero soitetuista puhelusta ja paina sitten  numeroon soittamista varten.
- Etsi haluamasi numero yhteystiedoista ja soita siihen painamalla -näppäintä.

Puheluun vastaaminen ja puhelun hylkääminen

Kun puhelu saapuu, vastaa siihen painamalla  tai hylkää se painamalla .

Bluetooth-kuulokesetin käyttäminen

Voit soittaa puheluja F617-laitteella Bluetooth-kuulokesetin kautta.

Bluetoothin ottaminen käyttöön tai pois käytöstä

1. Valitse **Työkalut > Bluetooth**.
2. Ota Bluetooth käyttöön tai pois käytöstä valitsemalla **Kytke Bluetooth päälle** tai **Kytke Bluetooth pois päältä**.

F617-laitteen muodostaminen laitepariksi Bluetooth-kuulokesetin kanssa

1. Kytke Bluetooth-kuulokesettiin virta ja aseta se näkyväksi.
2. Etsi lähellä olevia Bluetooth-laitteita valitsemalla **Lisää uusi laite**.
3. Muodosta F617-laitteesta ja Bluetooth-kuulokesetistä laitepari valitsemalla **Liitä pariksi**.
4. Syötä PIN-koodi. Laiteparin muodostamisen onnistumisesta kertova viesti tulee esiin.



Yleensä Bluetooth-kuulokesetin PIN-koodi on 0000. Jos laiteparin muodostaminen epäonnistuu, katso ohjeita Bluetooth-kuulokesetin käyttöoppaasta.

F617-laitteen kanssa laitepareiksi muodostettujen Bluetooth-laitteiden hallinta

Valitse **Työkalut > Bluetooth > Pariliitoslaite**, kun haluat tarkistaa F617-laitteen kanssa laitepareiksi muodostetut laitteet.

- Jos haluat määrittää tai katkaista yhteyden F617-laitteen ja Bluetooth-kuulokesetin välillä, valitse **Valinnat > Yhdistä / Katkaise yhteys**.
- Poista laitepariksi liitetty laite valitsemalla **Valinnat > Poista**.

6 Viestit

Viestin lähettäminen

1. Valitse **Viestit > Luo viesti**.
2. Kirjoita viesti.
3. Paina näppäintä ja lisää vastaanottaja seuraavilla tavoilla:
 - Anna vastaanottajan puhelinnumero.
 - Lisää vastaanottaja yhteystiedoista.
4. Lähetä viesti painamalla .

Viestin lukeminen

1. Valitse **Viestit > Saapuneet**.

2. Selaa luettelossa olevaan viestiin painamalla  / .



3. Avaa ja lue viesti painamalla .

 Hallitse viestiä painamalla .

7 Tekstinsyöttömenetelmät

Syöttötavan toiminnot

Syöttötavoilla on seuraavat perustoiminnot:

- Vaihda syöttötapaa painamalla muokkaustilassa #-näppäintä.
- Muokkaustilassa voit poistaa kohdistimen vasemmalla puolella olevan merkin painamalla -näppäintä tai kaikki merkit pitämällä -näppäintä pohjassa.
- Voit syöttää välilyönnin painamalla ennakoivassa ja tavallisessa syöttötilassa 0-näppäintä.
- Voit näyttää symboliluettelon mikä tahansa syöttötapa painamalla *.



Tavallinen syöttötapa

Kun tavallinen syöttötapa on valittu, syötä kirjaimet painamalla numeronäppäimiä. Paina numeronäppäintä toistuvasti, kunnes haluamasi merkki tulee näkyviin. Jos seuraava haluamasi kirjain syötetään samalla näppäimellä kuin edellinen, odota ensin, että nykyinen kirjain on tullut syötetyksi ja syötä sitten seuraava.

Ennustava syöttö

1. Paina näppäimiä, joissa on halutun sanan kirjoittamiseen tarvittavat kirjaimet, kerran sanan kirjainjärjestyksessä. Kun kirjaimia syötetään, puhelin yrittää ennustaa halutun sanan ja näyttää sanaehdokkaita.



2. Siirry haluamasi sanan kohdalle painamalla  / .

3. Syötä sana painamalla  tai syötä sana ja välilyönti painamalla 0-näppäintä.

Numeron syöttö

- Syötä 123-syöttötilassa haluamasi numero painamalla numeronäppäintä.
- Syötä tavallisessa syöttötilassa numeroita painamalla vastaavaa numeronäppäintä ja pitämällä se painettuna.

8 FM

FM-radion avulla voit kuunnella mukavasti FM-radio-ohjelmia. Valitse **Työkalut > FM-radio** ja vaihda sitten kanavaa painamalla . Säädä

äänenvoimakkuutta painamalla .

Valitse lisätoimenpiteitä varten **Valinnat**.

9 Internet-yhteys

F617-laitteen kytkeminen tietokoneeseen

F617 voidaan kytkeä tietokoneeseen datapalveluja varten. Se edellyttää datapalvelupaketin hankkimisen. Kysy lisätietoja palveluntarjoajaltasi.

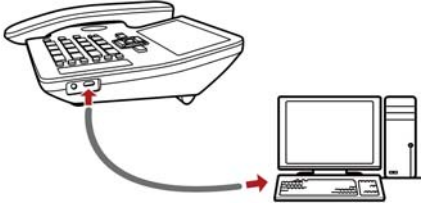

Hallintaohjelman asentaminen

Jos käytä datapalvelua ensimmäistä kertaa, hallintaohjelma täytyy asentaa.

 Tietokoneen käyttöjärjestelmävaatimukset: Windows XP, Windows Vista, Windows 7.

1. Kun kytket F617-laitteen tietokoneeseen yhteensopivalla USB-kaapelilla, asennusohjelma käynnistyy automaattisesti.
2. Noudata asennusohjelman ohjeita.
3. Kun asennus on valmis, työpöydällä näkyy hallintaohjelman pikakuvake.

Internetin käyttäminen

Voit käyttää Internetiä, kun verkkoyhteys on määritetty.

1. Kaksoisnapsauta hallintaohjelman pikakuvaketta.
2. Aseta verkkoyhteys napsauttamalla **Asetukset**. Jos käytät oletusasetuksia, ohita asetustoimenpiteet.
3. Napsauta **yhteys**. Internet-yhteys on käytettävissä, kun olet kirjautunut sisään.

 Kysy lisätietoja palveluntarjoajaltasi.

10 Turvallisuus

Puhelimen lukituksen asettaminen

Puhelimen lukituksen avulla estetään puhelimen luvaton käyttö. Jos puhelimen lukitus otetaan käyttöön, sinua pyydetään antamaan puhelimen lukituskoodi ennen puhelimen käyttämistä.

Aseta puhelimen lukitus valitsemalla **Asetukset > Turvallisuus Asetukset > Salasana, kun virta kytketään**. Voit vaihtaa puhelimen lukituksen oletuskoodin (000000) haluamaksesi. Turvallisuuden parantamiseksi puhelimen lukituskoodi kannattaa vaihtaa määräajoin.

 Kun käyttäjäasetukset tyhjennetään, oikea virrankytkentäsalasana täytyy syöttää.

Näppäimistölukituksen asettaminen

Voit lukita näppäimistön valmiustilassa painamalla yhtäjaksoisesti #-näppäintä. Tällöin voit soittaa vain hätänumeroon ja vastata saapuviin puheluihin.

Voit poistaa näppäimistön lukituksen valmiustilassa painamalla -näppäintä ja sitten *-näppäintä.

Aseta näppäimistön lukitus valitsemalla **Asetukset > Puhelinasetukset > Näppäim. autom. lukitus**. Jos näppäimistön automaattinen lukitustoiminto on käytössä, näppäimistö lukitaan automaattisesti aina, kun valmiusaika ylittää esiasetetun ajan valmiustilassa.

PIN ja PUK

PIN-koodi auttaa estämään tehokkaasti SIM-kortin luvattoman käytön. PUK-koodi auttaa vaihtamaan lukitun PIN-koodin. Jos väärä PIN-koodi syötetään kolme kertaa, SIM-kortti lukitaan. Tällöin lukitun PIN-koodin avaamista varten on syötettävä PUK-koodi. Huomaa, että jos väärä PUK-koodi syötetään kymmenen kertaa, SIM-kortti lukitaan pysyvästi ja sinun täytyy pyytää palveluntarjoajaa vaihtamaan SIM-kortti. PIN-koodi ja PUK-koodi toimitetaan SIM-kortin mukana. Kysy lisätietoja palveluntarjoajaltasi.

11 F617-laitteen päivittäminen

F617 voidaan päivittää automaattisesti tai manuaalisesti.

- Jos haluat ottaa automaattisen päivityksen käyttöön F617-laitteessa, valitse **Asetukset > Online-päivitys > Päivitä automaattisesti**.
- Jos haluat päivittää F617-laitteen manuaalisesti, valitse **Asetukset > Online-päivitys > Päivitä manuaalisesti**.

12 Usein kysyttyä

Jos ongelmia esiintyy puhelimen käytön aikana, katso oikea ratkaisu seuraavista kohdista. Jos ongelma ei ratkea, ota yhteys puhelimen jälleenmyyjään.

Mitä tehdä, jos F617-laitteeseen ei voi kytkeä virtaa?

1. Poista akkukotelon suojus ja tarkista, onko akku asennettu oikein.
2. Jos akku on asennettu oikein, ongelma voi johtua siitä, että akun varaus on vähissä. Lataa akku ja yritä kytkeä puhelimeen virta.

Mitä tehdä, jos näytössä ei näy mitään tietoja?

Jos puhelinta ei käytetä pitkään aikaan ja akun virta loppuu, puhelin ei ehkä näytä mitään tietoja, kun sitä ladataan. Tämä on normaali ilmiö. Puhelimen virran voi kytkeä, kun akkua on ladattu jonkin aikaa.

Mitä tehdä, jos akkua ei voi ladata?

1. Tarkista, että virtalähde ja sen pistoke on yhdistetty oikein.
2. Vaihda virtalähde tai akku uuteen samanmalliseen.

Mitä tehdä, jos signaalin vastaanotto on heikko?

1. Tarkasta, että SIM-kortti on asetettu oikein.
2. Siirrä puhelin paikkaan, jossa kenttä on voimakkaampi.

Mitä tehdä, jos puhelun äänenvoimakkuus on liian suuri tai liian pieni?

Säädä äänenvoimakkuutta puhelun aikana painamalla navigointinäppäimiä.

13 Lisäohjeita

Katso maasi tai alueesi tukipalvelujen uusimmat puhelinnumerot ja sähköpostiosoitteet osoitteesta <http://consumer.huawei.com/en/support/hotline>.

14 Turvallisuutta koskevat tiedot

Tämä osio sisältää laitteen käyttöä koskevia tärkeitä tietoja. Osio sisältää myös laitteen turvallista käyttöä koskevia tietoja. Lue tämä teksti huolellisesti ennen laitteen käyttöönottoa.

Elektroninen laite

Älä käytä laitetta, jos laitteen käyttö on kielletty. Älä käytä laitetta, jos laitteen käyttö aiheuttaa vaaraa tai häiritsee muiden sähkölaitteiden toimintaa.

Sairaalalaitteisiin aiheutuvat häiriöt

- Noudata sairaaloiden ja terveydenhoitolaitosten sääntöjä ja määräyksiä. Älä käytä laitetta paikoissa, missä sen käyttö on kielletty.
- Jotkin langattomat laitteet voivat vaikuttaa kuulolaitteiden tai sydämentahdistimien toimintaan. Kysy lisätietoja palveluntarjoajaltasi.
- Sydämentahdistinten valmistajat suosittelevat, että mahdollisten häiriöiden välttämiseksi laitetta pidetään vähintään 15 cm:n etäisyydellä sydämentahdistimesta. Jos käytät sydämentahdistinta, pidä laitetta tahdistimeen nähden vastakkaisella puolella äläkä kannu laitetta rintataskussasi.

Kuulon suojaaminen kuulokesarjaa käytettäessä

- Kuulokkeiden käyttäminen suurella äänenvoimakkuudella voi vaurioittaa kuuloa. Voit pienentää tätä riskiä pienentämällä kuulokkeiden äänenvoimakkuuden turvallisuudelle ja miellyttävälle tasolle.
- Altistuminen suurelle äänenvoimakkuudelle ajon aikana voi häiritä keskittymistäsi ja suurentaa onnettomuusrisiä.

Helposti syttyviä ja räjähtäviä aineita sisältävät tilat

- Älä käytä laitetta tiloissa, joissa säilytetään helposti syttyviä tai räjähtäviä aineita

(esimerkiksi huoltoasemat, öljyvarastot tai kemiantehtaat). Laitteen käyttö tällaisissa ympäristöissä suurentaa räjähdyksen ja tulipalon riskiä. Noudata lisäksi kaikkia tekstinä tai symboleina annettuja ohjeita.

- Älä varastoi tai kuljeta laitetta astioissa, joissa on syttyviä nesteitä, kaasuja tai räjähteitä.

Liikenneturvallisuus

- Huomioi paikalliset lait ja määräykset tätä laitetta käytettäessä. Älä käytä langatonta laitetta ajaessasi. Onnettomuusvaara.
- Keskity ajamiseen. Ensisijainen tehtäväsi on ajaa turvallisesti.
- Älä käsittele laitetta ajaessasi. Käytä handsfree -lisävarusteita.
- Jos sinun on ehdottomasti soitettava tai vastattava puheluun, aja auto ensin turvallisesti tien sivuun ja pysäköi se.
- Radiotajuiset signaalit voivat vaikuttaa moottoriajoneuvojen elektronisiin järjestelmiin. Kysy tarvittaessa lisätietoja ajoneuvon valmistajalta.
- Älä sijoita laitetta ajoneuvon turvatyynyn päälle tai turvatyynyn laukeamisalueelle. Seurauksena voi olla henkilövahinkoja, kun turvatyyny täyttyy äkillisesti.
- Älä käytä laitetta lentokoneessa tai juuri ennen lentokoneeseen nousua. Langattomien laitteiden käyttäminen lentokoneessa voi haitata langattomien verkkojen toimintaa ja vaarantaa lentokoneen toiminnan. Lisäksi se voi olla laitonta.

Käyttöympäristö

- Vältä pölyisiä, kosteita ja likaisia ympäristöjä. Vältä magneettikenttiä. Laitteen käyttö näissä ympäristöissä voi johtaa virtapiirien toimintahäiriöihin.
- Sammuta laite ja irrota se virtalähteestä ennen johtojen liittämistä ja irrottamista. Varmista, että kätesi ovat kuivat käytön aikana.
- Sijoita laite vakaalle pinnalle.
- Pidä laite loitolla sähkölaitteista, jotka tuottavat voimakkaita magneetti- tai sähkökenttiä, kuten mikroaaltouunista tai jääkaapista.
- Ukkosmyrskyjen aikana laite on suojattava salamaniskuilta katkaisemalla siitä virta ja irrottamalla kaikki laitteeseen liitetyt johdot.
- Älä käytä laitetta ukkosmyrskyjen aikana, sillä se voi aiheuttaa salamaniskun vaaran.
- Ihanteellinen käyttölämpötila on 0 - 45°C. Ihanteellinen varastointilämpötila on -20 - +70°C. Ääriämpötilat voivat vahingoittaa puhelinta ja lisävarusteita.
- Säilytä laitetta ja lisävarusteita hyvin tuuletetussa ja viileässä tilassa suojattuna suoralta auringonvalolta. Älä peitä tai ympäröi laitetta pyyhkeillä tai muilla esineillä. Älä aseta laitetta säilytyskoteloon, jonka lämmönsiirtokyky on heikko, kuten rasiaan tai pussiin.
- Älä altista laitetta suoralle auringonvalolle (älä esimerkiksi aseta sitä auton kojelaudalle) pitkien ajanjaksojen ajaksi.

- Suojaa laite ja lisävarusteet sateelta ja kosteudelta, sillä ne voivat aiheuttaa tulipalo- ja sähköiskuvaaran.
- Pidä laite loitolla lämmönlähteistä ja tulesta, kuten lämmittimistä, mikroaaltouuneista, liesistä, kuumavesivaraajista, lämpöpattereista ja kynttilöistä.
- Älä aseta laitteen päälle esineitä, kuten kynttilöitä tai vesiasioidia. Jos laitteen sisälle pääsee vieraita esineitä tai nestettä, lopeta laitteen käyttö heti, kytke laite pois päältä ja irrota kaikki siihen liitetyt johdot. Ota sitten yhteys valtuutettuun huoltoliikkeeseen.
- Älä peitä laitteen tuuletusaukkoja. Jätä laitteen ympärille vähintään 10 cm vapaata tilaa lämmön haihtumista varten.
- Älä aseta teräviä metalliesineitä, kuten neuloja, kuulokkeen ja kaiuttimen lähelle. Kuuloke voi vetää näitä esineitä puoleensa ja aiheuttaa vamman.
- Lopeta laitteen ja sovellusten käyttö hetkeksi, jos laite ylikuumenee. Jos ylikuumenutta laitetta pidetään ihoa vasten pitkään, ihossa voi ilmetä lievän palovamman oireita, kuten punaisia läikkiä ja tummumista.
- Älä kosketa laitteen antennia. Se voi heikentää signaalin laatua.
- Älä anna lasten tai lemmikkieläinten pureskella tai imeskellä laitetta tai lisävarusteita. Se voi vaurioittaa laitetta tai aiheuttaa räjähdysriskin.
- Noudata paikallisia lakeja ja säädöksiä ja kunnioita muiden yksityisyyttä ja laillisia oikeuksia.
- Laite on asennettava ja sitä on käytettävä siten, että säteilylähteen ja kehon välissä on vähintään 20 cm vapaata tilaa.
- Pidä laite paikassa, jossa kuuluvuus on hyvä. Etäisyys laitteen ja muiden metalliesineiden (kuten metallilinjien tai metallisten ovien ja ikkunoiden) välillä on oltava vähintään 25 cm ja etäisyys laitteiden välillä on oltava vähintään 30 cm.

Lapsiturvallisuus

- Noudata kaikkia lapsiturvallisuuteen liittyviä varoitusmerkkejä. Tätä laitetta tai sen lisävarusteita ei pidä antaa lasten leikkeihin, sillä se voi olla vaarallista. Laitteessa on irtoavia osia, jotka voivat aiheuttaa tukehtumisvaaran. Pidä poissa lasten ulottuvilta.
- Tätä laitetta ja sen lisävarusteita ei ole tarkoitettu lasten käytettäväksi. Lasten tulisi käyttää laitetta vain aikuisen valvonnassa.

Lisävarusteet

- Hyväksyttömän tai yhteensopimattoman verkkovirtasovittimen, laturin tai akun käyttö voi aiheuttaa tulipalon, räjähdysriskin tai muun vaaratilanteen.
- Valitse ainoastaan lisävarusteita, jotka laitteen valmistaja on hyväksynyt tätä mallia varten. Muun tyyppisten lisävarusteiden käyttö voi aiheuttaa takuun raukeamisen tai rikkoa paikallisia säädöksiä ja lakeja, minkä lisäksi se voi olla vaarallista. Kysy jälleenmyyjältä lisätietoja hyväksytyjen lisävarusteiden saatavuudesta omalla alueellasi.

Laturin käyttöturvallisuus

- Kytettävien laitteiden seinäpistorasia asennetaan laitteiden lähelle. Pistorasian on oltava helposti käytettävissä.
- Irrota laturi pistorasiasta ja laitteesta, kun sitä ei käytetä.
- Älä pudota laturia tai altista sitä iskuille.
- Jos virtajohto on vaurioitunut (esimerkiksi johto on paljaana tai rikki) tai pistoke on väljä, lopeta käyttö heti. Käytön jatkaminen voi aiheuttaa sähköiskun, oikosulun tai tulipalon.
- Älä kosketa virtajohtoa märin käsin tai irrota laturia virtajohtoa vetämällä.
- Älä koske laitteeseen tai laturiin märin käsin. Seurauksena voi olla oikosulku, toimintahäiriö tai sähköisku.
- Jos laturi on altistunut vedelle, muille nesteille tai liialliselle kosteudelle, vie se tarkistettavaksi valtuutettuun huoltoliikkeeseen.
- Varmista, että laturi on standardin IEC60950-1/EN60950-1/UL60950-1 kohdan 2.5 vaatimusten mukainen ja että se on testattu ja hyväksytty kansallisten tai paikallisten standardien mukaisesti.
- Kytke laite vain tuotteisiin, joissa on USB-IF-logo tai jotka täyttävät USB-IF-yhdenmukaisuusvaatimukset.

Akun käyttöturvallisuus

- Älä yhdistä akun napoja sähköä johtavilla esineillä, kuten avaimilla, koruilla tai muilla metalliesineillä. Akku voi joutua oikosulkuun ja aiheuttaa loukkaantumisen tai palovamman.
- Älä altista akkua korkeille lämpötiloille tai suoralle auringonvalolle. Älä sijoita sitä lämmityslaitteiden, kuten mikroaaltouunien, liesien tai lämmityspattereiden, päälle tai sisälle. Akut voivat räjähtää, jos ne ylikuumenevat.
- Älä yritä muokata tai koota akkua, asettaa sen sisälle vieraita esineitä tai upottaa tai altistaa sitä vedelle tai muille nesteille. Seurauksena voi olla tulipalo, räjähdys tai muu vaara.
- Jos akku vuotaa, varmista, ettei elektrolyytti pääse iholle tai silmiin. Jos elektrolyytti pääsee iholle tai silmiin, huuhtelee silmät viipymättä puhtaalla vedellä ja ota yhteys lääkäriin.
- Jos havaitset akussa epämuodostumia, värimuutoksia tai ylikuumenemista latauksen tai varastoinnin aikana, lopeta laitteen käyttö heti ja irrota akku. Käytön jatkaminen voi aiheuttaa akun vuotamisen, tulipalon tai räjähdysriskin.
- Älä heitä akkuja avotuleen, sillä ne voivat räjähtää. Myös vaurioituneet akut voivat räjähtää.
- Hävitä käytetyt akut paikallisen lainsäädännön mukaisesti. Akun virheellinen käyttö voi aiheuttaa tulipalon, räjähdysriskin tai muun vaaratilanteen.
- Älä anna lasten tai lemmikkieläinten pureskella tai imeskellä akkua. Se voi

vaurioittaa laitetta tai aiheuttaa räjähdys.

- Älä murskaa tai lävistä akkua tai altista sitä suurelle ulkoiselle paineelle. Seurauksena voi olla oikosulku tai ylikuumentuminen.
- Älä pudota laitetta tai akkua. Jos laite tai akku putoaa erityisesti kovalle pinnalle, se voi vaurioitua.
- Jos laitteen valmiusaika lyhenee merkittävästi, vaihda akku uuteen.

Puhdistaminen ja huoltaminen

- Pidä laite kuivana varastoinnin, kuljetuksen ja käytön aikana ja suojaa se iskuilta.
- Pidä laite ja sen lisävarusteet kuivana. Älä yritä kuivata laitetta ulkoisella lämpölähteellä, kuten mikroaaltouunilla tai hiustenkuivaimella.
- Älä altista laitetta tai sen lisävarusteita ääriämpötiloille. Tällaiset ympäristöt voivat estää laitetta toimimasta oikein, ja seurauksena voi olla tulipalo tai räjähdys.
- Vältä iskuja, jotka voivat aiheuttaa laitteen toimintahäiriön, ylikuumentumisen, tulipalon tai räjähdys.
- Jos laite on käyttämättömänä pitkään, katkaise siitä virta ja irrota kaikki siihen kytketyt johdot.
- Jos jotakin tavallisesta poikkeavaa tapahtuu (esimerkiksi laitteesta tulee savua, poikkeuksellisia ääniä tai hajua), lopeta käyttö heti, katkaise laitteesta virta, irrota kaikki siihen kytketyt johdot ja ota yhteyttä valtuutettuun huoltoliikkeeseen.
- Älä tallaa tai vedä johtoja tai taivuta niitä voimakkaasti. Se voi vaurioittaa johtoa ja aiheuttaa laitteeseen toimintahäiriön.
- Ennen kuin puhdistat tai huollat laitetta, lopeta laitteen käyttö, sammuta kaikki sovellukset ja irrota kaikki laitteeseen kytketyt johdot.
- Älä käytä kemiallisia puhdistusaineita, jauheita tai muita kemiallisia aineita (kuten alkoholia tai bensiiniä) laitteen tai sen lisävarusteiden puhdistamiseen. Nämä aineet voivat vahingoittaa osia ja aiheuttaa palovaaran. Käytä puhdasta, pehmeää ja kuivaa liinaa laitteen ja lisävarusteiden puhdistamiseen.
- Älä vie magneettijuovalla varustettuja kortteja, kuten luottokortteja ja puhelinkortteja, laitteen lähelle pitkäksi aikaa. Se voi vaurioittaa magneettijuovalla varustettuja kortteja.
- Älä pura tai peruskorjaa laitetta tai sen lisävarusteita. Se aiheuttaa takuun raukeamisen ja vapauttaa valmistajan vahinkovastuusta. Jos laite vaurioituu, ota yhteyttä valtuutettuun huoltoliikkeeseen ja kysy neuvoja tai pyydä heitä korjaamaan laite.
- Jos laitteen näyttö rikkoutuu iskun seurauksena, lopeta laitteen käyttö heti. Älä kosketa tai yritä irrottaa rikkoutuneita osia. Ota pikaisesti yhteys valtuutettuun huoltoliikkeeseen.

Hätäpuhelukut

Hätäpuhelukut soittamismahdollisuus riippuu matkapuhelinverkon laadusta, palveluntarjoajan käytännöistä sekä paikallisista laeista ja säädöksistä. Älä koskaan luota pelkästään tähän laitteeseen kriittisessä viestinnässä, kuten sairaalahoitoa edellyttävissä hätätilanteissa.

Hävittämistä ja kierrätystä koskevat tiedot



■ Laitteessa, akussa (jos sisältyy toimitukseen) ja/tai pakkauksessa oleva oheinen symboli (yhtenäisellä palkilla tai ilman) osoittaa, ettei laitetta, laitteen sähkövarusteita (esimerkiksi kuulokesarja, verkkovirtasovitin tai kaapeli) eikä akkuja saa hävittää talousjätteen mukana. Näitä tuotteita ei saa hävittää lajittelemattoman kunnallijätteen seassa, vaan ne on vietävä valtuutettuun keräyspisteeseen asianmukaista kierrätystä tai hävittämistä varten.

Kysy lisätietoja laitteen tai akun kierrätyksestä viranomaisilta, käyttämältsi jätehuolto-organisaatiolta tai jälleenmyyjältä.

Laitteen ja akkujen (jos ne sisältyvät toimitukseen) hävittämiseen sovelletaan uusinta WEEE-direktiiviä (2012/19/EU-direktiivi) ja akkudirektiiviä (2006/66/EY-direktiivi). Sähkö- ja elektroniikkaromu ja akut on erotettava muusta jätteestä, jolloin mahdollisten vaarallisten aineiden mahdolliset ympäristövaikutukset ihmisten terveydelle jäävät mahdollisimman vähäisiksi.

Vaarallisten aineiden vähentäminen

Tämä laite täyttää REACH-asetuksen [Asetus (EY) Nro 1907/2006] ja RoHS-direktiivin (direktiivi 2011/65/EU) vaatimukset. Akut (jos sisältyvät toimitukseen) täyttävät akkudirektiivin (direktiivi 2006/66/EY) vaatimukset. Jos haluat ajantasaista tietoa REACH- ja RoHS-vaatimustenmukaisuudesta, käy verkkosivustossamme osoitteessa <http://consumer.huawei.com/certification>.

Yhdenmukaisuus EU:n määräysten kanssa

Ilmoitus

Huawei Technologies Co., Ltd. vakuuttaa täten, että tämä laite on yhdenmukainen direktiivin 1999/5/EY olennaisten vaatimusten ja direktiivin muiden asiaankuuluvien säännösten kanssa.

Vaatimustenmukaisuusvakuutus on nähtävillä Internet-sivustossa osoitteessa <http://consumer.huawei.com/certification>.

Tuotteessa on seuraava merkintä:

CE0168

Tätä laitetta saa käyttää kaikissa EU:n jäsenvaltioissa.

Noudata laitteen käyttöpaikan kansallisia ja paikallisia säädöksiä.

Tämän laitteen käyttö voi olla kiellettyä tai rajoitettua paikallisesta verkosta riippuen.

15 oikeudellinen huomautus

Copyright © Huawei Technologies Co., Ltd. 2015. Kaikki oikeudet pidätetään.

Mitään tämän käyttöoppaan osaa ei saa jäljentää tai siirtää missään muodossa tai millään tavalla ilman Huawei Technologies Co., Ltd:ltä ja sen tytäryhtiöiltä ("Huawei") etukäteen saatua kirjallista suostumusta.

Tässä käyttöoppaassa kuvattu tuote saattaa sisältää tekijänoikeuden suojaamia Huaweiin ja mahdollisten lisenssinantajien ohjelmistoja. Asiakkaat eivät saa millään tavalla jäljentää, jakaa, muuntaa, hajottaa, purkaa, avata salausta, ottaa tietoja, takaisinmallintaa, vuokrata, luovuttaa tai alilisensoida näitä ohjelmia, paitsi jos sovellettavat lait kieltävät tällaiset rajoitukset tai kyseiset tekijänoikeuden haltijat hyväksyvät tällaiset toimenpiteet.

Tavaramerkit ja luvat



HUAWEI, **HUAWEI** ja  ovat Huawei Technologies Co., Ltd:n tavaramerkkejä tai rekisteröityjä tavaramerkkejä.

Bluetooth[®]-sanamerkki ja -logot ovat *Bluetooth SIG, Inc.* -yhtiön rekisteröityjä tavaramerkkejä, ja Huawei Technologies Co., Ltd. käyttää niitä lisenssisopimuksen alaisena.

Muut mainitut tavaramerkit ja tuotteiden, palvelujen ja yritysten nimet saattavat olla omistajiensa omaisuutta.

Huomautus

Osa tässä kuvatuista tuotteiden ja sen lisävarusteiden toiminnoista riippuvat asennetusta ohjelmasta sekä lähiverkon kapasiteetista ja asetuksista, eikä niitä ehkä voida aktivoida tai niiden käyttöä voidaan rajoittaa paikallisen verkko-operaattorin tai verkkopalvelutarjoajien toimesta.

Siksi nämä kuvaukset saattavat olla erilaisia kuin hankkimasi tuote tai sen lisävarusteet.

Huawei pidättää itsellään oikeuden muuttaa tämän oppaan sisältämiä tietoja tai teknisiä ominaisuuksia erikseen ilmoittamatta ja ilman korvausvastuuta.

VASTUUNRAJOITUSLAUSEKE

KAIKKI TÄMÄN OPPAAN SISÄLTÖ ON TOIMITETTU "SELLAISENAAN".
MINKÄÄNLAISTA NIMENOMAISTA TAI HILJAISTA TAKUUTA EI ANNETA SILTÄ OSIN
KUIN SOVELLETTAVA LAKI SALLII, MUKAAN LUKIEN, MUTTA NÄIHIN RAJOITTUMATTA,
KAIKKI NIMENOMAISET TAKUUT MYYNTIKELPOISUUDESTA, SOPIVUUDESTA
JOHONKIN TIETTYYN TARKOITUKSEEN, SIITÄ ETTÄ TÄMÄN KÄYTTÖOHJEEN
TARKKUUS, LUOTETTAVUUS TAI SISÄLTÖ OVAT VIRHEETTÖMIÄ.

HUAWEI EI OLE VASTUUSSA, SIINÄ MÄÄRIN KUIN SOVELLETTAVA LAINSÄÄDÄNTÖ
SALLII, ERITYISISTÄ, SATUNNAISISTA, EPÄSUORISTA TAI SEURAAMUKSELLISISTA
VAHINGOISTA TAI VOITTOJEN, LIIKETOIMIEN, TUOTON, TIETOJEN, GOODWILL-
SÄÄSTÖJEN TAI ENNAKOITUJEN SÄÄSTÖJEN MENETYKSESTÄ RIIPPUMATTA SIITÄ,
OVATKO TÄLLAISET HÄVIÖT ENNUSTETTAVISSA VAI EI.

HUAWEIN TÄSSÄ OPPAASSA KUVATUN TUOTTEEN KÄYTÖSTÄ JOHTUVA
KORVAUSVASTUU (TÄMÄ RAJOITUS EI KOSKE KORVAUSVASTUUTA
HENKILÖVAHINGOISTA, MIKÄLI SOVELLETTAVA LAKI KIELTÄÄ SELLAISEN
RAJOITUKSEN) RAJOITTUU ASIAKKAIDEN TUOTTEESTA MAKSAMAAN HINTAAN.

Tuontia ja vientiä koskevat säädökset

Asiakkaiden on noudatettava voimassa olevaa vienti- ja tuontilainsäädäntöä ja
sääntöjä. Asiakkaat ovat vastuussa tarvittavien lupien ja lisenssien hankkimisesta
kyseisen tuotteen viemiseksi tai tuomiseksi, sen ohjelmisto ja tekniset tiedot mukaan
lukien.

Yksityisyysuoja

Jotta ymmärtäisit paremmin, miten henkilökohtaiset tietosi suojataan, katso
yksityisyysuoja käytäntö osoitteesta <http://consumer.huawei.com/privacy-policy>.